

Esta guía rápida es un resumen del manual de instalación completo. Dicho manual contiene advertencias de seguridad y otras explicaciones que deben ser tenidas en cuenta. Puede descargar la versión más actualizada de esta guía y del manual de instalación en el apartado "Descargas" de la web de Erreka: <http://www.erreka-automation.com>

AVISO

Las opciones y funciones descritas en la presente guía son aplicables a partir de la versión del *firmware* que se indica sobre el circuito. El *firmware*, como parte de un proceso de mejora continua, está sujeto a la incorporación de nuevas funcionalidades o a su ampliación, y como consecuencia a la generación de nuevas versiones no necesariamente compatibles con las anteriores. Por lo tanto, si la versión de su *firmware* es inferior a la indicada en esta guía, es posible que algunas opciones y funciones no estén disponibles o sean diferentes.

Elementos de la instalación completa

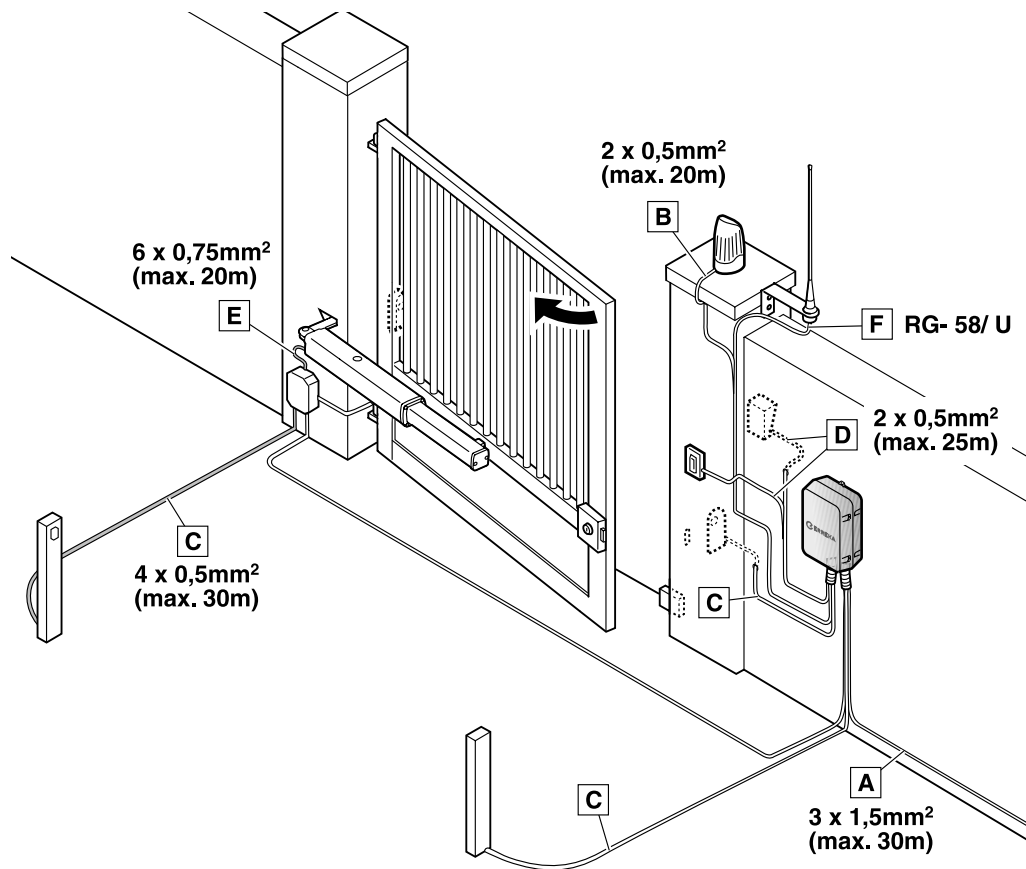

E175A

CABLEADO ELÉCTRICO:

Elemento	Nº hilos x sección	Longitud máxima
A: Alimentación general	3x1,5mm ²	30m
B: Lámpara destellante	2x0,5mm ²	20m
C: Fococélulas (Tx / Rx)	2x0,5mm ² / 4x0,5mm ²	30m
D: Pulsador/ llave de pared	2x0,5mm ²	25m
E: Accionador / Finales de carrera	4x0,75mm ² / 4x0,50mm ²	20m
F: Antena	Cable coaxial 50Ω (RG-58/U)	5m

Conexión general

PUL1: minipulsador cerrar
PUL2: minipulsador abrir

Sentido de giro: compruebe el funcionamiento mediante los minipulsadores PUL1 (cerrar) y PUL2 (abrir). Si el sentido de giro del accionador no es correcto, intercambie los cables conectados en las bornas G1 y G2.

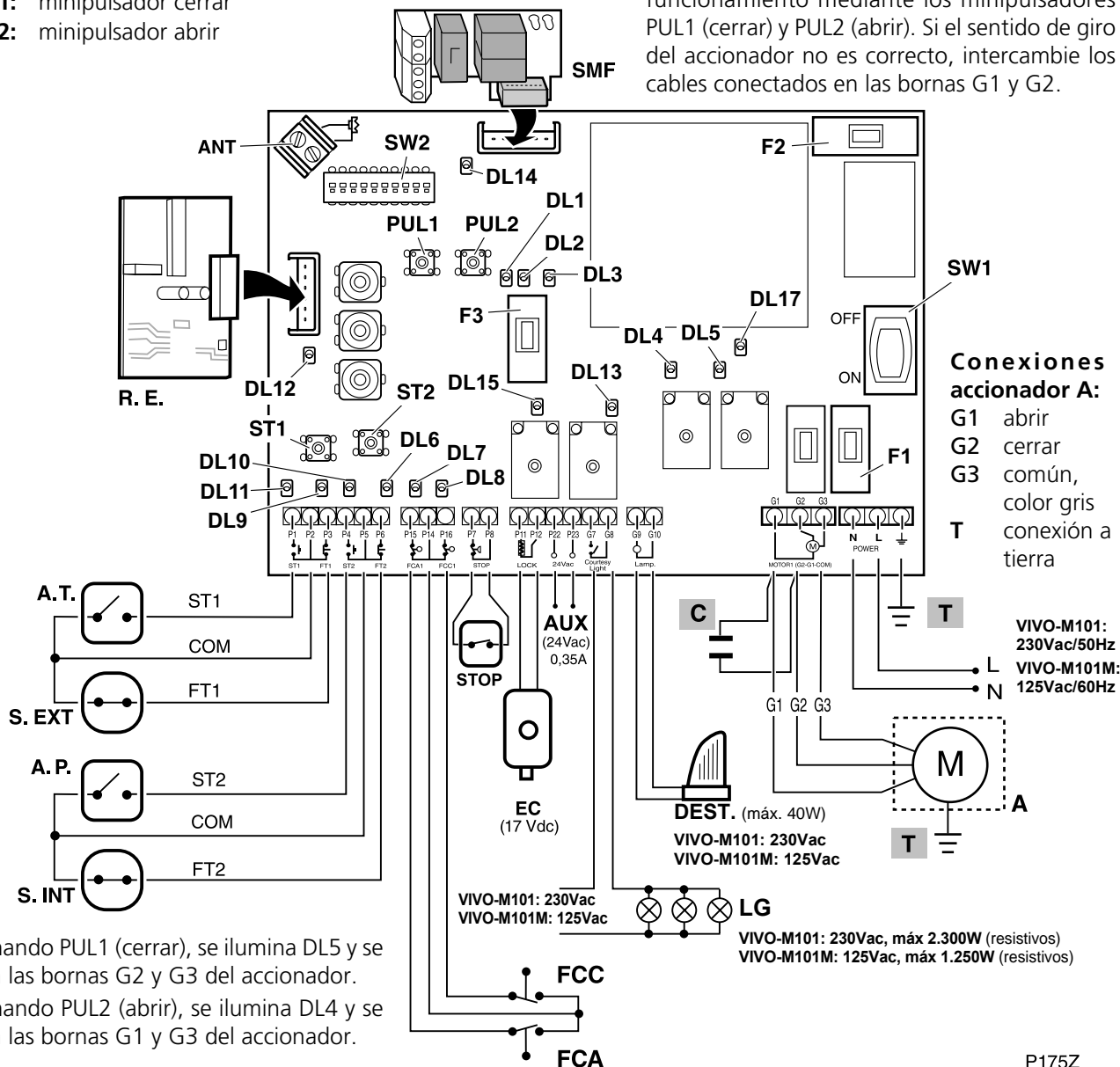

- Presionando PUL1 (cerrar), se ilumina DL5 y se activan las bornas G2 y G3 del accionador.
- Presionando PUL2 (abrir), se ilumina DL4 y se activan las bornas G1 y G3 del accionador.

- | | | |
|---|---|--|
| DL1 Puerta abierta total o parcialmente | DL6 Contactos dispositivo interior de seguridad (FT2) cerrados | DL14 Alimentación |
| DL1 - DL3 parpadeando: contacto STOP abierto (parada de emergencia activada) | DL7 Contactos FCA cerrados | DL15 Relé electrocerradura activado |
| DL2 Recibiendo señal radio receptor enchufable RSD (RUN/OK) | DL8 Contactos FCC cerrados | DL17 Triac M1 activado |
| DL3 Grabación de maniobra o código de radio | DL9 Contactos dispositivo exterior de seguridad (FT1) cerrados | Fusibles: |
| DL4 Relé de apertura activado | DL10 Orden de marcha peatonal (ST2) | F1 Fusible motor M1 |
| DL5 Relé de cierre activado | DL11 Orden de marcha total (ST1) | - M101: 2,5A (230Vac/50Hz) |
| | DL12 Orden de marcha receptor enchufable (excepto RSD) | - M101M: 6,3A (125Vac/60Hz) |
| | DL13 Relé luz de garaje activado | F2 Fusible electrónica |
| | | - M101: 0,5A (230Vac/50Hz) |
| | | - M101M: 1A (125Vac/60Hz) |
| | | F3 Fusible salida 24Vac (315mA) |

P175Z

Funciones de SW2 durante la grabación (DIP1 = ON)

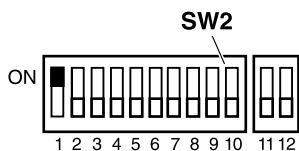

E142L

- DIP1=ON: grabación activada (DL3 se ilumina)
- DIP1=ON y DIP2=ON: grabación del recorrido total
- DIP1=ON y DIP3=ON: grabación del recorrido peatonal
- DIP1=ON y DIP4=ON: grabación del código de radio para apertura total
- DIP1=ON y DIP6=ON: grabación del código de radio para apertura peatonal

Utilización de tarjetas de radio

Este cuadro sale de fábrica configurado para utilizar un receptor de dos canales (por ejemplo, el IRRE2). Esta configuración de fábrica se modifica si utiliza un receptor RSD y realiza la grabación del código fijo (decodificación a través del cuadro, DIP1 + DIP4 ó DIP6 = ON). Para recuperar la configuración de fábrica, inserte la tarjeta IRRE2 y coloque DIP1 + DIP4 ó DIP6 = ON. A continuación, retorne los DIPs a su posición anterior.

Grabación del código de radio para apertura total (sólo con receptor RSD)

Si utiliza un receptor distinto al RSD, consulte sus propias instrucciones.

1 Conecte la alimentación eléctrica y cierre la hoja, pulsando PUL1 sin soltarlo.

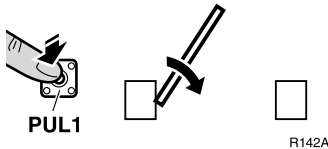

2 Seleccione el código en el emisor.

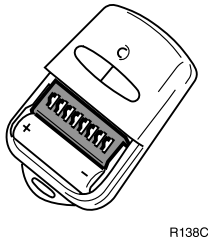

3 Coloque los DIPs como muestra la figura (DIP1=ON, DIP4=ON). DL3 se ilumina indicando modo de grabación activado.

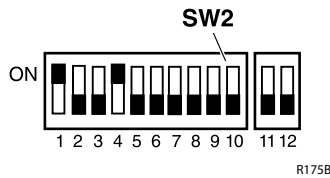

4 Pulse el botón del canal deseado. DL2 se ilumina de forma intermitente al finalizar la grabación.

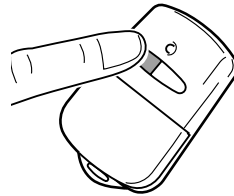

5 Coloque DIP1 y DIP4 en OFF. DL3 queda apagado.



6 Desconecte y vuelva a conectar la alimentación eléctrica.

Código de radio para apertura peatonal

La grabación se realiza de la misma manera, utilizando DIP6 en lugar de DIP4.

Grabación del recorrido total

1 Conecte la alimentación eléctrica y cierre la hoja, pulsando PUL1 sin soltarlo.

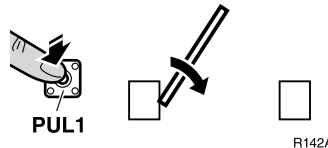

2 Coloque DIP1 en ON, DIP2 en ON, DIP5 en ON (sólo con electrocerradura), DIP8 en ON (paro suave)*.

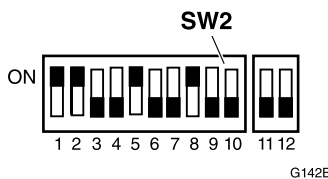

DL3 se ilumina (grabación activada).

3 Pulse ST1 para iniciar la apertura de la hoja.

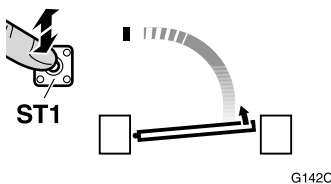

4 Pulse ST1 para iniciar el paro suave (sólo con DIP8=ON).

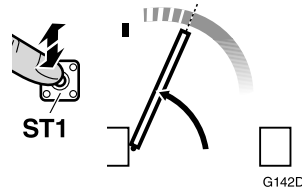

5 Pulse ST1 para terminar la apertura (si ha instalado FCA no es necesario pulsar ST1).

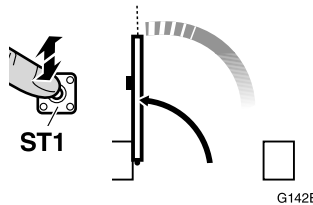

6 Pulse ST1 para iniciar el cierre de la hoja.

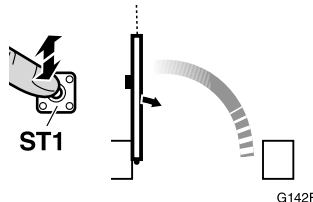

7 Pulse ST1 para iniciar el paro suave (sólo con DIP8=ON).

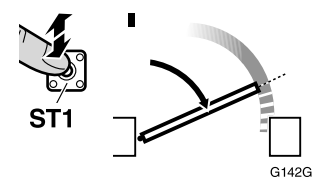

8 Pulse ST1 para terminar el cierre (si ha instalado FCC no es necesario pulsar ST1).

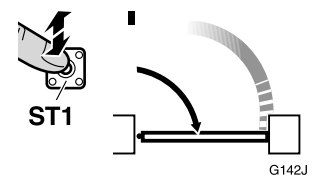

9 Coloque DIP1 y DIP2 en OFF. DL3 queda apagado.

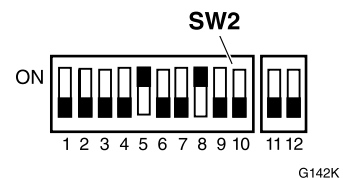

*: Si emplea accionadores hidráulicos con amortiguación, el paro suave lo realiza el accionador de forma mecánica (DIP8 = OFF)

Grabación del recorrido peatonal

Se realiza de la misma manera que la grabación del recorrido total, con las diferencias siguientes:

- Se emplean DIP1 y DIP3 en lugar de DIP1 y DIP2
- Se emplea ST2 en lugar de ST1

Selección de modos y funciones mediante SW2 (DIP1 = OFF)

DIP	Modos y funciones	Opción	Efecto
DIP1		OFF	
DIP2	Preaviso de maniobra	ON	la lámpara destellante se ilumina y la maniobra comienza tras un preaviso de 3 segundos
		OFF	la lámpara destellante se ilumina y la maniobra comienza inmediatamente
DIP3	Modo de apertura	ON	apertura paso a paso (si durante la apertura se acciona algún dispositivo de marcha, la puerta se detiene; si se acciona de nuevo, la puerta se cierra)
		OFF	apertura comunitaria (durante la apertura el cuadro de maniobra no obedece las órdenes de marcha)
DIP4	Modo automático ó semi-automático (para marcha total y peatonal)	ON	modo automático (la puerta se cierra automáticamente al terminar el tiempo de espera, que se ajusta mediante T.E.). Si se activa la fotocélula, se reinicia el tiempo de espera.
		OFF	modo semi-automático (la puerta sólo se cierra al recibir la orden de marcha)
DIP5	Impulso de retroceso / impulso de cierre	ON	impulso de retroceso activado. Si está seleccionado el paro suave (DIP8=ON), también realiza impulso de cierre
		OFF	impulsos de retroceso y cierre desactivados
DIP6	Modo automático opcional (sólo si DIP4 = ON)	ON	durante la espera, la puerta obedece las órdenes de marcha (puede ser cerrada antes de terminar el tiempo de espera)
		OFF	la puerta no puede ser cerrada hasta que finalice el tiempo de espera; una orden de marcha provoca el reinicio del tiempo de espera
DIP7	Mantenimiento de la presión hidráulica (sólo para accionadores hidráulicos)	ON	cada dos horas realiza un impulso de cierre para mantener la presión hidráulica
		OFF	mantenimiento de presión desactivado
DIP8	Paro suave (sólo para accionadores sin amortiguación mecánica)	ON	las hojas disminuyen su velocidad antes de llegar al tope
		OFF	las hojas llegan hasta el tope a velocidad rápida
DIP9	Función antiaplastamiento (detección de obstáculos); los obstáculos sólo son detectados cuando detienen completamente la puerta	ON	Función activada: durante el recorrido a velocidad rápida, la puerta detecta obstáculos al colisionar, y retrocede (cuando el paro suave está activado, DIP8=ON) o queda parada (cuando el paro suave está desactivado, DIP8=OFF) para evitar el aplastamiento
		OFF	Función desactivada
DIP10	Modo hombre presente (Sólo con DIP4=OFF y DIP11=OFF)	ON	Función hombre presente activada (la apertura se realiza pulsando ST1 continuamente; el cierre se realiza pulsando ST2 continuamente)
		OFF	Función hombre presente desactivada
DIP11	Modo esclusa (Sólo con DIP4=ON)	ON	DIP10=ON: modo esclusa con fotocélulas exterior e interior DIP10=OFF: modo esclusa con fotocélula exterior
		OFF	Modo esclusa desactivado
DIP12	Dispositivo de seguridad	ON	Dispositivo de seguridad VULCAN S conectado en las bornas FCA
		OFF	Dispositivo no conectado

Ajuste de los potenciómetros

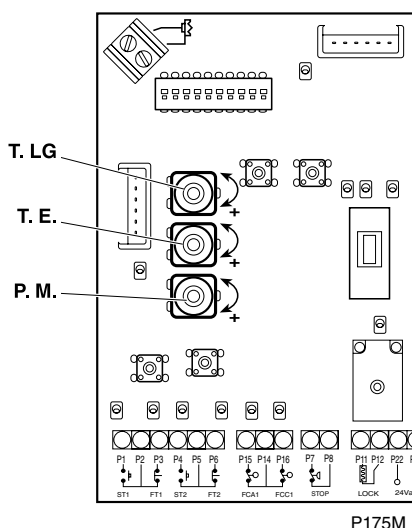

T.L.G. (tiempo de la luz de garaje): si ha conectado el circuito de iluminación del garaje al cuadro de maniobra, regule el tiempo que permanecen encendidas las lámparas mediante T.L.G.

T.E (tiempo de espera puerta abierta): si ha programado el modo de funcionamiento automático (DIP4=ON), regule T.E. para ajustar el tiempo de espera con la puerta abierta (antes de comenzar a cerrarse automáticamente).

P.M (par motor): mediante P.M regule correctamente el valor máximo de la fuerza del accionador.

- Accionadores hidráulicos: regule P.M. al valor máximo.
- Accionadores electromecánicos (sensibilidad función antiaplastamiento): regule P.M. en el mínimo valor posible, compatible con el buen funcionamiento de la puerta.

▲ Ajuste el par de forma que se respeten las fuerzas máximas de cierre indicadas en la norma EN12453:2000. Realice las mediciones como se describe en la norma EN 12445:2000.